



Wall Mounted Freezer Unit

User Manual



Models:

7455.2520 – 7455.2525 – 7455.2530 – 7455.2535

CONTENT



.....	4
1. SAFETY PRECAUTIONS	4
1.1 PRECAUTIONS FOR INSTALLATION	4
1.2 PRECAUTIONS FOR USE	4
2. HOW TO USE	7
2.1 BEFORE USE	7
2.2 TEMPERATURE ADJUSTMENT	7
2.3 DRAIN TRAY	7
2.4 EFFICIENT USE	7
2.5 SHELF HEIGHT ADJUSTMENT	7
2.6 PLACING ITEMS IN THE SHOWCASE	7
3. CLEANING	8
3.1 EXTERIOR AND COOLER COMPARTMENT	8
3.2 CHECKS AFTER CLEANING	8
4. TROUBLESHOOTING	8
5. WARNINGS	9
6. COMBI-CABINETS STACKING INSTRUCTIONS	10



.....	11
1. VEILIGHEIDSMATREGELEN	11
1.1 VOORZORGSMATREGELEN VOOR INSTALLATIE	11
1.2 VOORZORGSMATREGELEN VOOR GEBRUIK	11
2. HOE TE GEBRUIKEN	14
2.1 VOOR GEBRUIK	14
2.2 TEMPERATUUR AANPASSING	14
2.3 AFVOERBAK	14
2.4 EFFICIËNT GEBRUIK	14
2.5 PLANKHOOGTE AANPASSING	14
2.6 ITEMS PLAATSEN IN DE ETALAGE	14
3. REINIGEN	15
3.1 BUITEN- EN KOELER COMPARTIMENT	15
3.2 CONTROLES	15
4. PROBLEEMOPLOSSING	15
5. WAARSCHUWINGEN	16
6. MONTAGE INSTRUCTIES VRIESKAST AAN VRIESKIST	17



.....	18
1. SICHERHEITSINSTRUKTIONEN.....	18
1.1 SICHERHEITSVORKEHRUNGEN BEI DER INSTALLATION.....	18
1.2 SICHERHEITSVORKEHRUNGEN BEI DER BENUTZUNG.....	18
2. BENUTZUNG.....	21
2.1 VOR DER BENUTZUNG.....	21
2.2 TEMPERATUREINSTELLUNG.....	22
2.3 AUFFANGWANNE.....	22
2.4 EFFIZIENTE BENUTZUNG.....	22
2.5 EINSTELLUNG DER REGALHÖHE.....	22
2.6 PLATZIEREN VON GEGENSTÄNDEN IN DER VITRINE.....	22
3. REINIGUNG.....	22
3.1 AUSSENSEITE UND KÜHLFACH.....	22
3.2 KONTROLLEN.....	23
4. FEHLERBEHEBUNG.....	23
5. WARNUNG.....	24
6. KOMBI-SCHRÄNKE STAPELANLEITUNG.....	25





.....	25
1. CONSIGNES DE SÉCURITÉ.....	26
1.1 PRECAUTIONS POUR L'INSTALLATION.....	26
1.2 PRECAUTIONS POUR L'UTILISATION.....	26
2. COMMENT L'UTILISER.....	29
2.1 AVANT UTILISATION.....	29
2.2 REGLAGE DE LA TEMPERATURE.....	30
2.3 BAC DE VIDANGE.....	30
2.4 UTILIZATION EFFICACE.....	30
2.5 REGLAGE DE LA HAUTEUR DE L'ETAGERE.....	30
2.6 PLACER DES ARTICLES DANS LA VITRINE.....	30
3. NETTOYAGE.....	30
3.1 COMPARTIMENT EXTÉRIEUR ET RÉFRIGÉRANT.....	30
3.2 VERIFICATIONS.....	31
4. DÉPANNAGE.....	31
5. ATTENTION.....	32
6. INSTRUCTIONS D'EMPILAGE DES ARMOIRES COMBI.....	33



Please read these instructions completely before operating the units.

1. SAFETY PRECAUTIONS

- To ensure proper use, please thoroughly study these SAFETY PRECAUTIONS before operating the unit.
- The purpose of the safety precautions in the manual is to ensure safe and correct use of the unit to minimize risks that could cause serious damage and injury to you or other persons. The safety precautions provided are divided into WARNINGS and CAUTIONS. Cases where improper handling of the unit could lead to death or serious injury are listed under the "WARNING" heading. However, the cases listed under the "CAUTION" heading could also lead to serious results. To ensure the safety, adhere strictly to both types of safety precautions.

	WARNING Improper handling of the unit could lead to death or serious injury.
	CAUTION Improper handling of the unit could lead to serious results depending on the circumstances.

- Text set off by the exclamation mark contains information that should be strictly adhered to.
- After reading the instruction manual, store it in an easily accessible place where the user(s) of this product can easily find it.







1.1 PRECAUTIONS FOR INSTALLATION

WARNING

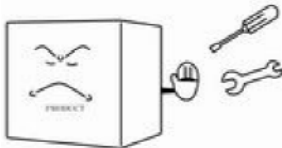
	Installation should be performed only by the dealer or a qualified expert. Attempting to install the unit yourself could result in water leakage, refrigerant leakage, electrical shock or fire.
-------------------------------------------------------------------------------------	--------------------------------------------------------------------------------------------------------------------------------------------------------------------------------------------------

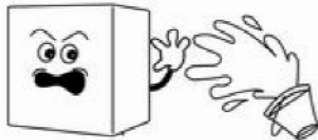

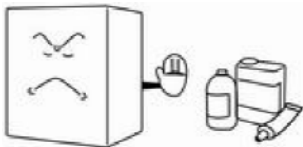
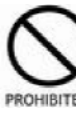

1.2 PRECAUTIONS FOR USE

WARNING

 <p>All repairs, disassembly and modifications should be performed only by qualified technicians. Attempting to perform these yourself could result in a fire, malfunction and injury.</p> 	 <p>Never splash water directly onto the product or wash with water as short-circuit and electrical leakage could result.</p> 
 <p>Never put flammable or volatile substances into the unit as explosion and fire could result.</p> 	 <p>Do not damage, modify, excessively bend, strain, twist or bundle up the power cord. Also, placing heavy objects on the power cord or squeezing it into a tight place could damage it, possibly resulting in electrical shock or fire.</p> 

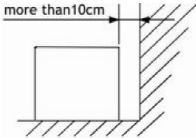
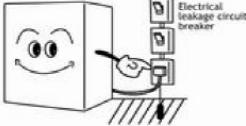
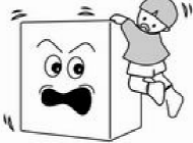
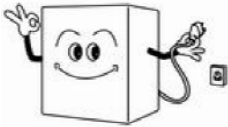
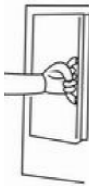

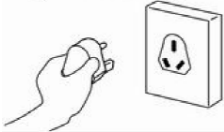
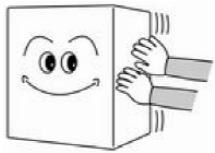

<p>! Leave disassembly and disposal of the unit to qualified experts.</p> 	<p>! Should the unit need temporary storage, make sure not to store the unit in a location where children play and take precautions so that the door(s) cannot be completely closed. This will minimize the risk that a child becomes trapped inside the compartment.</p>
<p>WELL VENTILATED PLACE Please leave more than 10cm space between unit and the wall. If there is no space, the cooling capacity will be reduced.</p> 	<p>⚡ DANGER OF ELECTRICAL SHOCK If installation in a damp location is unavoidable, please install an electrical leakage circuit breaker. If no electrical leakage circuit breaker is installed, electrical shock could result.</p> 
<p>⊘ PROHIBITED Never hang from the door or climb onto the unit. The unit could tip over or fall and cause material damage or injury.</p> 	<p>⚡ DISCONNECT POWER CORD FROM WALL OUTLET Disconnect the power cord plug from the wall outlet before moving the unit and make sure that the power cord is not damaged during transport. A damaged power cord could result in electrical shock and/or fire.</p> 
<p>⚠ DONT PINCH FINGERS Grasp the handle when closing the door. Holding at other positions could result in pinched fingers and injury.</p> 	<p>⊘ Do not touch Do not apply excessive force to the glass surfaces as the glass could break/smash and cause personal injury.</p> 
<p>! When disconnecting the power cord plug from the wall outlet, hold at the plug main body close to the outlet. Pulling the cord could cause wire breakage, possibly resulting in overheating and fire.</p> 	<p>! Make sure that the unit does not tip over or fall when it is moved. A falling unit could cause serious injury.</p> 
<p>⊘ PROHIBITED Do not throw items onto the shelves and do not place items totalling more than 30kg on each shelf. The shelf could fall down, possibly causing injury or break the shelf itself.</p> 	<p>! Be sure to attach and secure shelves correctly. An improperly attached shelf could fall down and cause injury or break the shelf.</p> 



2. HOW TO USE

2.1 BEFORE USE

- Remove shipping package, tape, etc. Also leave the door(s) open for ventilation for a while.
- The unit is cleaned before shipment. However, clean the compartment interior once after delivery.
- Please insert power supply plug into the wall outlet, single-phase to cat voltage.
- Allow the unit to operate for about 1 hour to cool the compartment before placing items in the cooler.

WAIT 5 MINUTES OR MORE BEFORE RE-STARTING

- Restarting the unit immediately after it has been turned off may cause fuses to blow and activate the circuit-breaker, thus, the compressor may be overloaded and/or other damage may occur.

2.2 TEMPERATURE ADJUSTMENT

- Thermostat was adjusted using temperature at factory. To adjust it, turn right could cause temperature in showcase to go down. To raise the temperature, turn it left. Excessive refrigeration will increase electricity consumption unnecessarily.

2.3 DRAIN TRAY

- Defrosting is performed automatically and drain water is collected in the drain tray.
- Water in the drain tray is evaporates automatically. In humid surroundings, there will be large amounts of water in the drain tray, so please throw away drain water at least once a day.

2.4 EFFICIENT USE

Please follow the instructions below, to save energy.

- To prevent cold air from escaping, open and close the door(s) quickly and keep the door(s) opened for as short a time as possible.
- Please install the unit in the place which is well-ventilated.

2.5 SHELF HEIGHT ADJUSTMENT

The shelf height can be adjusted. Arrange the shelves in accordance with the dimensions of the items to be placed in the cooler.

2.6 PLACING ITEMS IN THE SHOWCASE

This showcase employs a forced circulation of cold air system. If circulation of cold air is obstructed, the items will not be adequately refrigerated. Pay attention to the following points:

- Do not let items obstruct the cold air inlet and suction outlet.
- Place items so that they do not protrude from the shelves. The gap between the shelves and the door(s) is used for circulation of cold air.
- Place items evenly on all shelves.
- Please do not display goods on the bottom. Please put goods on the shelf.



3. CLEANING

⚠ WARNING To prevent any electrical shock hazards or injury by rotating circulation fan, always disconnect the power cord plug from the wall outlet before cleaning.

3.1 EXTERIOR AND COOLER COMPARTMENT

Wipe the exterior and cooler compartment of the unit with a soft, dry cloth. If very soiled, wipe with a cloth that has been moistened with a detergent. Then wipe with a cloth that has been dipped in water.

⚠ WARNING Do not splash water directly onto the cooler and do not wash with water. Short-circuiting and electrical shock could result.

- Clean the cooler regularly to keep it clean at all times.
- Never use polishing powder, soap powder, gasoline, oil or hot water as these will damage the painting and plastic components.



3.2 CHECKS AFTER CLEANING

To ensure the safety, perform the following checks after cleaning the unit.

- Make sure that the power plug is firmly inserted into a dedicated wall outlet. Confirm that the plug is not abnormally hot.
- Check the power cord for cracks and damage. Should the slightest irregularity be observed, contact the dealer from whom you have purchased the unit.

4. TROUBLESHOOTING

In case the unit shows operating problems, check the following before calling the authorized service agent.

Problems	Possible Causes	Possible Solutions
The unit is not operating	Faulty electrical contact	Verify electrical connections.
	Poor electrical power	Check the power connection and electrical outlet.
	Thermostat set to the minimum position	Adjust the thermostat setting to a higher number.
Not reaching the desired temperature	Unit is exposed to direct sunlight.	Relocate the unit to a shaded area.
	Thermostat is not properly adjusted.	Adjust the thermostat setting to a higher number.
	Door(s) not properly closed	Check the levelling of the unit and door seal.
	Products poorly distributed or excess product load	Redistribute the product load according start instructions.
	Clogged condenser	Clean the condenser.
	Blocked grills	Clean the grills of any debris collected.
Excessive noise	The unit is not properly levelled.	Level the unit, making sure all the feet are in firm contact with the floor.
	Something is in contact with the appliance, e.g. boxes, mops, brushes, etc.	Keep the objects away from the appliance.
Water on the floor	Drain hose is outside of the drain pan.	Locate the hose in the drain pan.



5. WARNINGS

- WARNING: Keep ventilation openings, in the unit enclosure or in the in the built-in structure, clear of obstruction.
- WARNING: Do not use mechanical devices or other means to accelerate the defrosting process, other than those recommender by the manufacturer.
- WARNING: Do not damage the refrigerant circuit.
- WARNING: Do not use electrical appliances inside the food storage compartments of the appliance, unless they are of the type recommended by the manufacturer.
- WARNING: This appliance can be used by children aged from 8 years and above and persons with reduced physical, sensory or mental capabilities or lack of experience and knowledge if they have been given supervision or instruction concerning use of the appliance in a safe way and understand the hazards involved.
- WARNING: Children shall not play with the appliance.
- WARNING: Cleaning and user maintenance shall not be made by children without supervision.
- WARNING: If the supply cord is damaged, it must be replaced by the manufacturer, its service agent or similarly qualified persons in order to avoid a hazard.

The following warnings only used for the product with refrigerant R290

- WARNING: Equipment is only allowed to transport and place in the normal way, during transportation, we need to ensure heat from sun radiation to equipment is not more than 60°C , so as to protect refrigeration unit.
- WARNING: Equipment should be installed in a well-ventilated place, avoid larger thermal radiation. (Prohibit in front of a heater or heating equipment)
- WARNING: For any types of maintenance and well-keeping, need to stop power supply first, and professional personnel is required.
- WARNING: R290 discharge is only allowed to operate in well-ventilated room or outdoor, open flame is prohibit.
- WARNING: LED light is not allowed to replace by oneself, but by professional maintenance personnel.
- WARNING: Do not store explosive substances such as aerosol cans with a flammable propellant in this appliance.



6. COMBI-CABINETS STACKING INSTRUCTIONS

1. Place the island cabinet (bottom cabinet) in a steady position.
2. Lift the top cabinet and place it above the platform of the bottom cabinet, adjust the position.
The top cabinet is heavy, please pay attention to safety during installation.

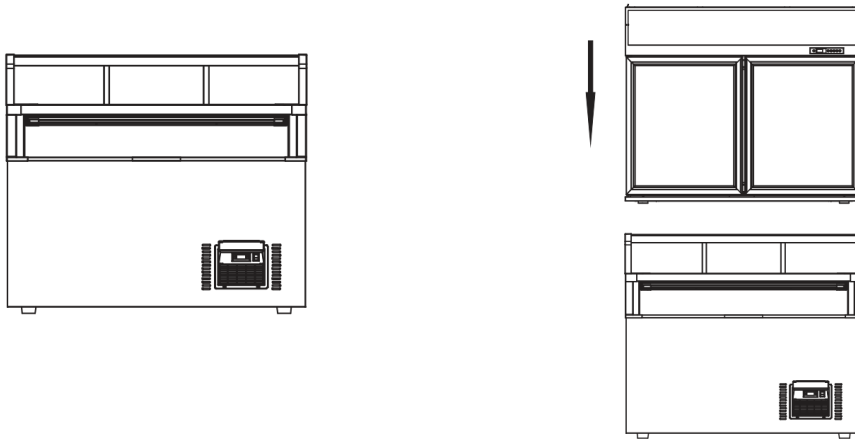

3. After aligning the hole location at the bottom cabinet and the top cabinet as pictures, shows, screw up the adjustable foot (M8x50) to the hole position indicated, fix the top cabinet on the platform steadily.
The operation requests helper top cabinet.

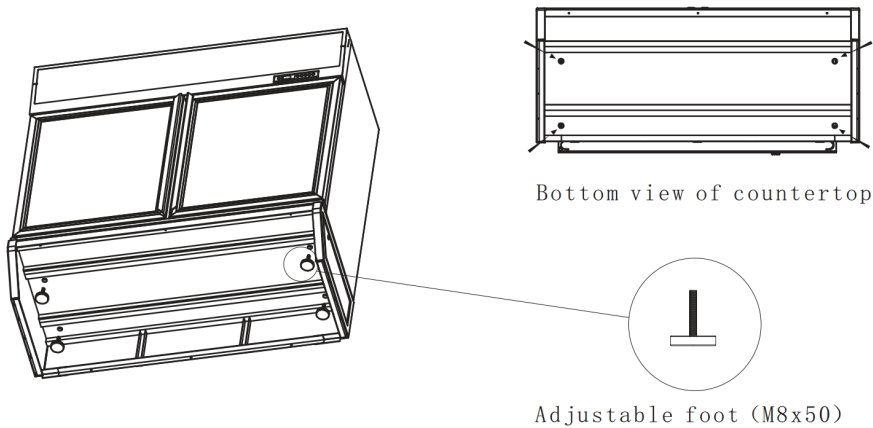

4. The correct stacking state is: as shows, the back of the top cabinet and bottom cabinet shall be aligned, and the two sides shall be aligned.

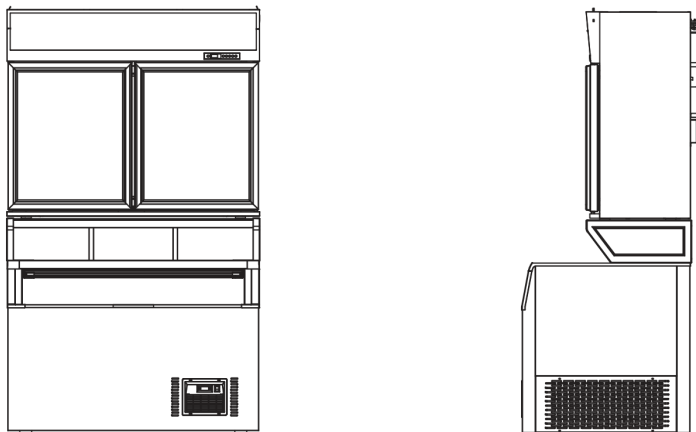





Lees deze instructies alstublieft voordat u de apparaten gebruikt.

1. VEILIGHEIDSMATREGELEN

- Bestudeer deze veiligheidsmaatregelen grondig voordat u het apparaat gebruikt.
- Het doel van de veiligheidsmaatregelen in de handleiding is om veilig en correct gebruik van het apparaat te garanderen om risico's te voorkomen die ernstige of schade aan u of andere personen kunnen veroorzaken. De verstrekte veiligheidsmaatregelen zijn onderverdeeld in WAARSCHUWINGEN en VOORZORGSMAATREGELEN. Gevallen waar onjuist gebruik van het apparaat kan leiden tot dood of ernstig letsel, worden vermeld onder de rubriek "WAARSCHUWING". De gevallen die onder de rubriek "OPGEPAST" staan, kunnen echter ook leiden tot ernstige gevolgen. Om de veiligheid te waarborgen, gelieve u strikt te houden aan beide soorten veiligheidsmaatregelen.

 WAARSCHUWING	Onjuiste hantering van het apparaat kan leiden tot dood of ernstig letsel.
 OPGEPAST	Onjuiste hantering van het apparaat kan leiden tot ernstige gevolgen, afhankelijk van de omstandigheden.

- Tekst voorafgegaan door het uitroepteken bevat informatie die strikt moet worden nageleefd.
- Na het lezen van de gebruiksaanwijzing, bewaar ze op een gemakkelijk toegankelijke plek waar de gebruiker(s) van dit product ze gemakkelijk kunnen vinden.

1.1 VOORZORGSMAATREGELEN VOOR INSTALLATIE

WAARSCHUWING











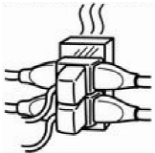

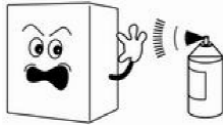

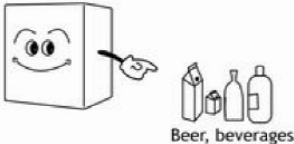

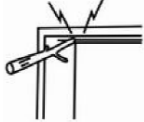

	Installatie mag alleen door de dealer of een gekwalificeerde deskundige uitgevoerd worden. Proberen het apparaat zelf te installeren kan resulteren in waterlekkage, koelmiddellek, elektrische schokken of vuur.
-------------------------------------------------------------------------------------	-------------------------------------------------------------------------------------------------------------------------------------------------------------------------------------------------------------------

1.2 VOORZORGSMAATREGELEN VOOR GEBRUIK

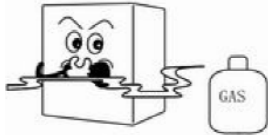

WAARSCHUWING

 DONT TAMPER	Alle reparaties, demontage en aanpassingen dienen uitsluitend door gekwalificeerde technici te worden uitgevoerd. Poging om deze zelf uit te voeren kan brand, storing en letsel veroorzaken. 	 ELECTRICAL SHOCK HAZARDS	Spat geen water direct op het product of was het niet met water want dit kan kortsluiting en elektrische lekkage veroorzaken. 
 DANGER OF EXPLOSION	Zet nooit brandbare of vluchtige stoffen in het apparaat, want dit kan explosie en brand veroorzaken. 	 PROHIBITED	Het snoer niet beschadigen, aanpassen, buitensporig buigen, uitrekken, draaien of opplooiën. Zware voorwerpen niet op het netsnoer plaatsen of het niet in krappe plaatsen klemmen want dat kan het beschadigen, waardoor elektrische schokken of brand kan ontstaan. 





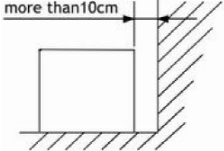
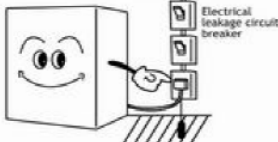
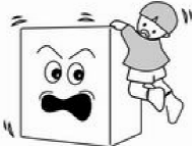
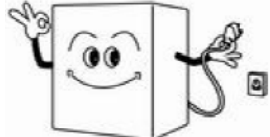
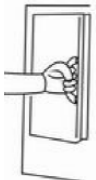

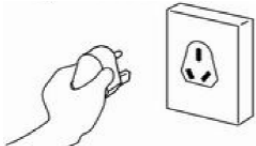
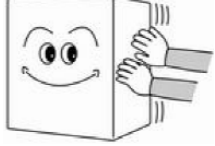
<p> Gebruik een speciale stopcontact. Gebruik geen verlengsnoeren of toebehoren, omdat dit kan leiden tot elektrische schokken, oververhitting en brand.</p> 	<p> Gebruik nooit brandbare spuitbussen of ontvlambare stoffen in de buurt van het toestel. Vonken van elektrische schakelaars kunnen explosie en brand veroorzaken.</p> 
<p> De koeler is bedoeld voor opslag en display van bier en dranken voor verkoop. Niet gebruiken voor andere doeleinden, aangezien dit items in het apparaat kan aantasten.</p>  <p>Beer, beverages</p>	<p> Probeer nooit vingers, stokjes, enz. in de koude luchttoevoer te plaatsen. Een circulatieventilator draait met hoge snelheid in de uitlaat. Schade, elektrische schok en onjuiste werking kunnen voorvallen.</p> 
<p> Alleen voor gebruik binnenshuis. Het gebruik van het apparaat op een plaats die blootgesteld wordt aan regen kan leiden tot elektrische lekkage en elektrische schokken.</p> 	<p> Plaats nooit zware voorwerpen of voorwerpen die water bevatten bovenop het apparaat. Voorwerpen zouden kunnen vallen en letsel en gemorst water kunnen de isolatie van elektrische componenten verslechteren en resulteren in elektrische lekkage.</p> 
<p> Installeer het apparaat op een plaats waar de vloer stevig genoeg is om de lading van het toestel te ondersteunen. Als de vloer niet stevig genoeg is of de installatie onjuist is uitgevoerd, kan het toestel omslaan en vallende rekken en producten kunnen persoonlijk letsel veroorzaken.</p> 	<p> Als u gaslekkage vindt, raak dan de kistvriezer niet aan, sluit het gas af en open de deur voor ventilatie. Gaslekkage veroorzaakt explosie, brand en brandwonden.</p> 
<p> Bewaar het apparaat op een plaats waar het niet blootgesteld wordt aan regen. Het gebruik van een apparaat dat blootgesteld werd aan regen kan leiden tot elektrische lekkage en elektrische schokken.</p> 	<p> Houd weg van hete bronnen. Koelprestaties worden verminderd als het apparaat dicht bij warmtebronnen wordt geplaatst, zoals kookplaten en kachels en als het blootgesteld wordt aan direct zonlicht.</p> 



<p>! Laat demontage en verwijdering van het apparaat over aan gekwalificeerde deskundigen.</p> 	<p>! Als het apparaat tijdelijk bewaard moet worden, moet u het apparaat niet bewaren op een plaats waar kinderen spelen en voorzorgsmaatregelen treffen, zodat de deur niet helemaal gesloten kan worden. Dit minimaliseert het risico dat een kind in het compartiment gevangen raak.</p>
<p>GOED GEVENTILEERDE RUIMTE</p> <p>Laat meer dan 10cm ruimte tussen kastvriezer en muur. Als er geen ruimte is, kan de koelcapaciteit verminderen.</p> 	<p>DANGER OF ELECTRICAL SHOCK</p> <p>Als de installatie op een vochtige plaats onafwendbaar is, moet u ook een elektrische lekschakelaar installeren. Als er geen elektrische lekkageschakelaar is geïnstalleerd, kunnen er elektrische schokken ontstaan.</p> 
<p>PROHIBITED</p> <p>Hang nooit aan de deur of klim nooit op het apparaat. Het toestel kan buigen of vallen en materiële schade of letsel veroorzaken.</p> 	<p>DISCONNECT POWER CORD PLUG FROM WALL OUTLET</p> <p>Haal de stekker uit het stopcontact voordat u het apparaat verplaatst en zorg ervoor dat het netsnoer niet tijdens het transport is beschadigd. Een beschadigd netsnoer kan elektrische schokken en/of brand veroorzaken.</p> 
<p>DONT PINCH FINGERS</p> <p>Houd het handvat vast bij het sluiten van de deur. Het vasthouden van andere posities kan leiden tot knijpende vingers en letsel.</p> 	<p>Do not touch</p> <p>Duw er met je hand niet tegen of breng niet voldoende druk aan om het glas te breken want dat kan letsel veroorzaken.</p> 
<p>! Houd de stekker van het stopcontact dicht bij het stopcontact wanneer u de stekker uit het stopcontact trekt. Door aan het koord te trekken kan de draad breken, waardoor oververhitting en brand kunnen ontstaan.</p> 	<p>! Zorg ervoor dat het apparaat niet ombuigt of valt wanneer het wordt verplaatst. Een vallende eenheid kan ernstig letsel veroorzaken.</p> 



 <p>Gooi geen objecten op de planken en plaats geen items die in totaal meer dan 30 kg wegen op elke plank. De plank kan vallen en mogelijk letsel veroorzaken.</p> 	 <p>Zorg ervoor dat u de planken goed bevestigd en vastzet. Een onjuist vastgemaakte plank kan vallen en letsel veroorzaken.</p> 
----------------------------------------------------------------------------------------------------------------------------------------------------------------------------------------------------------------------------------------------------------------------------------------------------------------------------------------	-------------------------------------------------------------------------------------------------------------------------------------------------------------------------------------------------------------------------------------------------------------------------------------------------------

2. HOE TE GEBRUIKEN

2.1 VOOR GEBRUIK

- Verwijder verzendverpakking, tape, enz. en laat de deuren voor een tijdje open staan voor ventilatie.
- Het apparaat wordt gereinigd voor verzending. Maar maak het compartiment binnen nog een keer schoon na de levering.
- Steek de stekker in het stopcontact, enkelvoudig naar katespanning.
- Laat het apparaat ongeveer 1 uur werken om het compartiment af te koelen voordat u items in de koeler plaatst.

WACHT 5 MINUTEN OF LANGER VOORDAT U HERSTART

- Het apparaat opnieuw starten onmiddellijk nadat het is uitgeschakeld, kan zekeringen doen overslaan en de stroombreker activeren, de compressor kan overbelast worden en/of er kan andere schade optreden.

2.2 TEMPERATUUR AANPASSING

- De thermostaat is aangepast aan de hand van de temperatuur in de fabriek. Om deze aan te passen, draai de knop naar rechts en verlaag de temperatuur. Om de temperatuur te verhogen, draai deze naar links. Bij overmatige koeling verhoogt het elektriciteitsverbruik onnodig.

2.3 AFVOERBAK

- Ontdooien gebeurt automatisch en afvoerwater wordt in de afvoerbak verzameld.
- Water in de afvoerbak verdampt automatisch. Bij vochtigheid, grote hoeveelheid water in de afvoerbak, dus doe het afvoerwater een keer per dag weg.

2.4 EFFICIËNT GEBRUIK

Volg de onderstaande instructies, om energie te besparen.

- Om te voorkomen dat koude lucht ontsnapt, open en sluit de deur snel en hou de deur zo kort mogelijk geopend.
- Installeer het apparaat op een plaats die goed geventileerd is.

2.5 PLANKHOOGTE AANPASSING

De plankhoogte kan worden aangepast. Rangschik de planken in overeenstemming met de afmetingen van de items die in de koeler moeten worden geplaatst.

2.6 ITEMS PLAATSEN IN DE ETALAGE

Deze etalage maakt gebruik van een systeem van gedwongen circulatie van koude lucht. Als circulatie van koude lucht wordt belemmerd, worden de artikelen niet voldoende gekoeld. Let op de volgende punten:

- Laat items de luchtinlaat en uitlaat niet belemmeren.
- Plaats items zo dat ze niet langs de planken uitsteken. De kloof tussen de planken en de deur wordt gebruikt voor het circuleren van koude lucht.
- Plaats voorwerpen gelijkmatig op alle planken.
- Gelieve de goederen niet vanonder tentoon te stellen. Plaats de goederen op de plank.



3. REINIGEN



WAARSCHUWING

Om eventuele elektrische schokken of verwondingen door de draaiende circulatieventilator te vermijden, moet u de stekker altijd uit het stopcontact trekken alvorens te reinigen.

3.1 BUITEN- EN KOELER COMPARTIMENT

Veeg af met een zachte, droge doek. Als het zeer vuil is, veeg dan af met een doek die is bevochtigd met een wasmiddel. Veeg dan af met een doek die in water is gedompeld.



WAARSCHUWING

Spat geen water direct op de koeler en niet met water wassen. Kortsluiting en elektrische schokken kunnen resulteren.

- Reinig de koeler regelmatig om te allen tijde schoon te houden.
- Gebruik nooit poetsmiddel, zeepoeder, benzine, olie of warm water, omdat dit het schilderwerk en de kunststofcomponenten beschadigt.



3.2 CONTROLES

Om de veiligheid te waarborgen, voer de volgende controles uit na het schoonmaken.

- Is de stekker stevig in een speciale stopcontact geplaatst? Controleer of de stekker niet abnormaal heet is.
- Controleer het netsnoer op scheuren en beschadigingen. Als u de geringste onregelmatigheid waarneemt, neem dan contact op met de dealer van wie u dit toestel gekocht heeft of onze klantendienst.

4. PROBLEEMOPLOSSING

Als het apparaat problemen ondervindt, controleert u het volgende voordat u de bevoegde serviceagent bel.

Problemen	Mogelijke oorzaken	Mogelijke oplossingen
Helemaal geen koeling	Foutief elektrisch contact	Controleer de elektrische aansluitingen.
	Slechte elektrische stroom	Controleer de stroomaansluiting en het stopcontact.
	Thermostaat ingesteld op de minimale positie	Stel de thermostaatinstelling in op een hoger getal.
Bereikt niet de gewenste temperatuur	Het apparaat is blootgesteld aan direct zonlicht.	Verplaats het apparaat naar een schaduwrijk gebied.
	Thermostaat is niet correct ingesteld.	Stel de thermostaatinstelling in op een hoger getal.
	Deur(en) niet goed gesloten	Controleer de nivellering van het apparaat en de deurdichting.
	Producten slecht verdeeld of teveel producten ingeladen	Herverdeel de productlading volgens startinstructies.
	Verstopte condensor	Reinig de condensor.
	Geblokkeerde grills	Reinig de grills en verwijder het verzamelde afval.
Voor modellen met elektronische temperatuurregelaar, geeft E0 of E1 aan.	Haal het toestel uit het stopcontact. Als de fout blijft, contacteer dan een geautoriseerde diensttechnicus.	



Teveel lawaai	Het apparaat is niet goed genivelleerd.	Nivelleer het apparaat, zorg ervoor dat alle voeten in stevig contact met de vloer zijn.
	Iets is in contact met het apparaat, bv. dozen, dweilen, borstels, enz.	Houd de voorwerpen weg van het apparaat.
Water op de grond	Afvoerslang ligt buiten afvoerbak.	Leg de slang in de afvoerbak.

5. WAARSCHUWINGEN

- **WAARSCHUWING:** Beveilig alle ventilatieopeningen in de behuizing of in de inbouwstructuur.
- **WAARSCHUWING:** Gebruik geen mechanische apparaten of andere middelen om het ontdooiproces te versnellen, anders dan door de fabrikant aanbevolen.
- **WAARSCHUWING:** Beschadig de koelstroomkring niet.
- **WAARSCHUWING:** Gebruik geen elektrische apparaten in de opslagruimte van het apparaat, tenzij ze van het type zijn die door de fabrikant worden aanbevolen.
- Dit toestel kan worden gebruikt door kinderen vanaf 8 jaar en ouder en personen met een beperkte lichamelijke, zintuiglijke of mentale capaciteit of gebrek aan ervaring en kennis als ze op een veilige manier zijn toezicht of instructies hebben over het gebruik van het apparaat. Gevaren betrokken.
- Kinderen mogen niet met het apparaat spelen.
- Schoonmaak en onderhoud van de gebruiker worden niet door kinderen zonder toezicht uitgevoerd.
- Als het netsnoer beschadigd is, moet deze worden vervangen door een speciaal koord of een montage die bij de fabrikant of diens serviceagent beschikbaar is.

De volgende waarschuwingen gelden enkel voor producten met koelmiddel R290

- **WAARSCHUWING:** Apparaat mag alleen getransporteerd en verplaatst worden op normale wijze. Tijdens het transport, moet ervoor gezorgd worden dat het apparaat weg gehouden wordt van zonstraling zodat temperatuur niet hoger wordt dan 60°C om de koelkast te beschermen.
- **WAARSCHUWING:** Apparaat moet geïnstalleerd worden op een goed geventileerde plaats, vermijd grotere thermische straling. (Verboden voor een verwarmers of verwarmingsapparatuur)
- **WAARSCHUWING:** Voor elk type onderhoud en verzorging, moet u eerst de stroomvoorziening stoppen en professioneel personeel is verplicht.
- **WAARSCHUWING:** R290 afvoer mag enkel werken in een goed geventileerde kamer of buiten, open vlam is verboden.
- **WAARSCHUWING:** LED-licht mag u niet zelf vervangen, maar moet door professioneel onderhoudspersoneel uitgevoerd worden.
- **WAARSCHUWING:** Bewaar geen explosieve stoffen zoals aerosol blikjes met brandbaar drijfgas in dit apparaat.



6. MONTAGE INSTRUCTIES VRIESKAST AAN VRIESKIST

1. Plaats de vrieskist (onderkast) in een stabiele positie.
2. Til de bovenkast op en plaats deze boven het platform van de onderkast, pas de positie aan. De bovenkast is zwaar, let tijdens de installatie op de veiligheid.



3. Nadat u de locatie van het gat in de onderkast en de bovenkast hebt uitgelijnd, zoals op de afbeelding te zien is, schroeft u de verstelbare voet (M8x50) vast op de aangegeven gatpositie en bevestigt u de bovenkast stevig op het platform. De operatie vraagt om hulp.

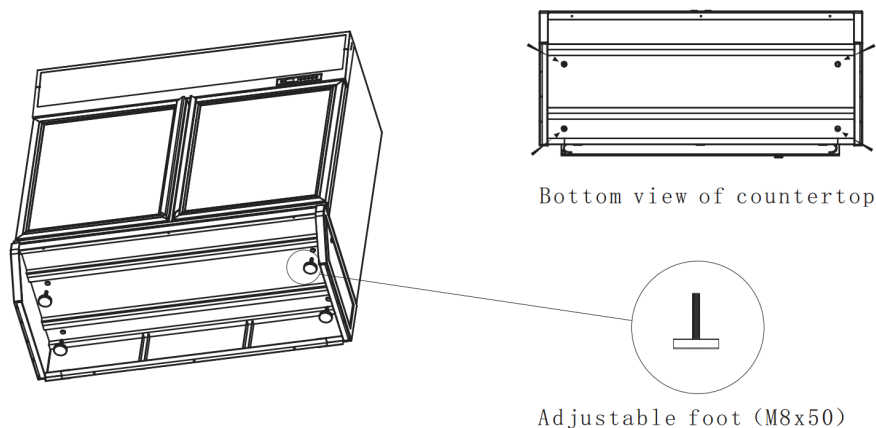

4. De juiste stapelstatus is: zoals weergegeven moeten de achterkant van de bovenkast en de onderkast op één lijn liggen, en moeten de twee zijkanten op één lijn liggen.

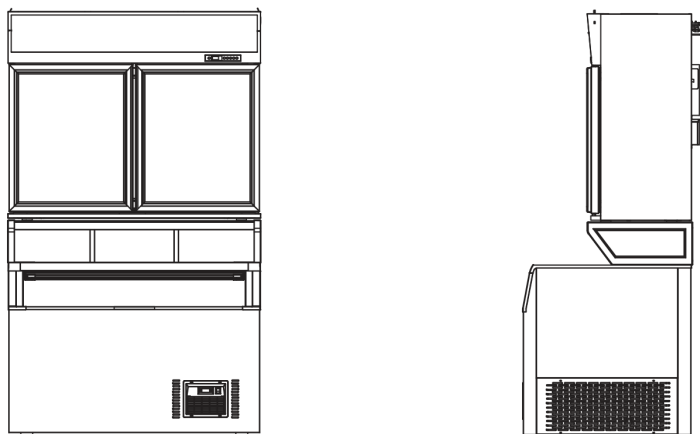





Lesen Sie diese Anleitung bitte komplett durch, bevor Sie die Geräte in Betrieb nehmen.

1. SICHERHEITSINSTRUKTIONEN

- Um den ordnungsgemäßen Betrieb des Gerätes sicherzustellen, lesen Sie bitte diese Sicherheitsinstruktionen vor der Inbetriebnahme durch..
- Der Zweck dieser Sicherheitsvorschriften in dieser Betriebsanleitung liegt darin, einen sicheren und ordnungsgemäßen Gebrauch des Gerätes sicherzustellen und die Risiken zu minimieren, die Ihnen und anderen Personen ernsthafte Schäden und Verletzungen zufügen können. Die bereitgestellten Sicherheitsvorschriften sind in WARN- und VORSICHTSHINWEISE unterteilt. Fälle, bei denen die unsachgemäße Bedienung des Gerätes zum Tod oder ernsthaften Verletzungen führen können, werden in der Rubrik „WARNUNG“ aufgeführt. Jedoch können auch Fälle, die in der Rubrik “VORSICHT” aufgelistet ernsthafte Folgen nach sich ziehen. Um Ihre Sicherheit zu gewährleisten, halten Sie sich strikt an beide Arten von Sicherheitsmaßnahmen.

 WARUNG	Unsachgemäße Bedienung des Gerätes, die zum Tod oder ernsthaften Verletzungen führen kann.
 VORSICHT	Unsachgemäße Bedienung des Gerätes, die zu ernsthaften Folgen führen kan, abhängig von den begleitenden Umständen.

- Textteile, die mit einem Rufzeichen hervorgehoben sind, beinhalten Informationen, die unbedingt beachtet werden müssen.
- Nach dem Sie die Bedienungsanleitung gelesen haben, bewahren Sie sie in einem leicht zugänglichen Ort auf, wo der/die Benutzer dieses Gerätes sie einfach finden können.



1.1 SICHERHEITSVORKEHRUNGEN BEI DER INSTALLATION

WARNUNG





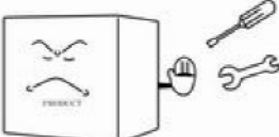





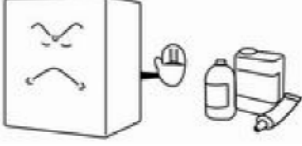

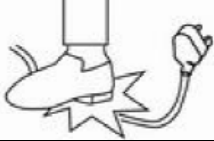

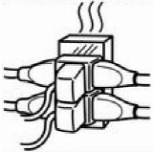
	Die Installation sollte nur durch den Händler oder einen qualifizierten Fachmann erfolgen. Der Versuch das Gerät selbst zu installieren, kann zu Wasser-, Kühlflüssigkeitsaustritt oder einem elektrischen Schlag oder Feuer führen.
-------------------------------------------------------------------------------------	--------------------------------------------------------------------------------------------------------------------------------------------------------------------------------------------------------------------------------------

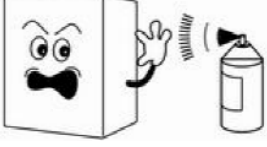
1.2 SICHERHEITSVORKEHRUNGEN BEI DER BENUTZUNG

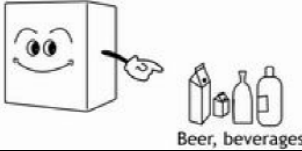

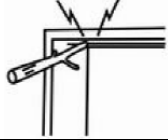







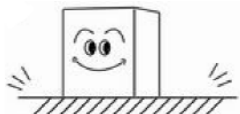



WARNUNG

 DONT TAMPER	Alle Reparaturen, die Demontage und Modifikationen dürfen nur von qualifizierten Technikern durchgeführt werden. Der Versuch diese Arbeiten selbst auszuführen, kann zu Feuer, Fehlfunktionen oder Verletzungen führen.
	 ELECTRICAL SHOCK HAZARDS
	Spritzen Sie niemals direkt Wasser auf das Gerät oder reinigen es mit Wasser, da das zu Kurzschlüssen oder Stromschlägen führen könnte.
	



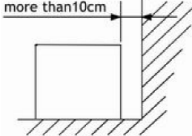
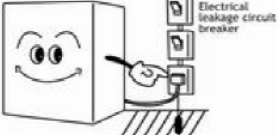

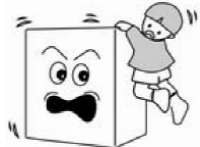
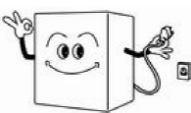





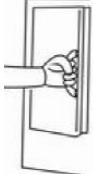

<p> Stellen Sie keine entflammaren oder leicht flüchtige Substanzen auf das Gerät, da das zu Explosionen oder Feuer führen könnte.</p> 	<p> Beschädigen, Modifizieren, übermässiges Biegen, Beanspruchen, Drehen oder zusammenbinden Sie das Stromkabel nicht. Auch schwere Objekte auf das Stromkabel zu stellen oder es in einen engen Platz zu quetschen, könnte es beschädigen und möglicherweise einen Stromschlag oder Feuer zur Folge haben.</p> 
<p> Benutzen Sie eine dafür vorgesehene Wandsteckdose. Verwenden Sie keine Verlängerungskabel oder Mehrfachsteckdosen, da das zu einem elektrischen Schlag, Überhitzung oder Feuer führen könnte.</p> 	<p> Verwenden Sie niemals entflammare Spraydosen oder leicht entzündliche Substanzen in der Nähe des Gerätes. Funkenschlag von elektrischen Schaltern können zu Explosionen und Feuer führen.</p> 
<p> Der Kühlschrank dient zur Lagerung und Display von Bier und Getränken, die zum Verkauf bestimmt sind. Verwenden Sie ihn nicht für andere Zwecke als den dafür vorgesehenen, da sich das negativ auf die darin befindlichen Gegenstände auswirken könnte.</p>  <p>Beer, beverages</p>	<p> Versuchen Sie keine Finger, Stöcke, usw., in den Luftauslass für die kalte Luft zu stecken. Ein Umluftventilator dreht sich mit hoher Geschwindigkeit im Inneren des Luftauslasses. Die Folgen könnten Verletzungen, elektrischer Schlag oder unsachgemäßer Betrieb sein.</p> 
<p> Nur für den Gebrauch in Innenräumen bestimmt. Die Benutzung des Gerätes in Bereichen, die Regen ausgesetzt sind, könnte zu Kurzschluss und einem elektrischen Schlag führen.</p> 	<p> Stellen Sie keine schweren Gegenstände oder Behälter mit Wasser auf das Gerät. Die Gegenstände könnten herunterfallen und Verletzungen verursachen und das ausgeschüttete Wasser könnte die Isolierung der elektrischen Komponenten beeinträchtigen, was zu einem Kurzschluss führen könnte.</p> 

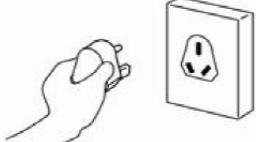

<p> Stellen Sie das Gerät an einem Ort mit einem Untergrund auf, der stabil genug ist, um das Gewicht des Gerätes tragen zu können. Falls der Untergrund nicht stabil genug ist oder die Aufstellung nicht korrekt ausgeführt worden ist, könnte das Gerät umkippen und herunterfallende Regale und Produkte könnten Körperverletzungen verursachen.</p> 	<p>Falls Sie ein Gasleck feststellen, berühren Sie die Gefriertruhe nicht, schließen die Gaszufuhr und öffnen die Tür zum Durchlüften. Gaslecks verursachen Explosionen, Feuer oder Brandverletzungen.</p>  
<p> Lagern Sie das Gerät an einem Ort, wo es keinem Regen ausgesetzt ist. Die Benutzung eines Gerätes, das Regen ausgesetzt war, könnte zu einem Kurzschluss und Stromschlag führen.</p> 	<p> Von Wärmequellen fernhalten. Die Kühlleistung wird beeinträchtigt, falls das Gerät neben Wärmequellen aufgestellt ist, wie Heizplatten und Öfen und falls es direkter Sonneneinstrahlung ausgesetzt ist.</p> 
<p> Überlassen Sie die Demontage und die Entsorgung des Gerätes qualifizierten Fachleuten.</p> 	<p> Sollte das Gerät vorübergehend eingelagert werden müssen, stellen Sie sicher, dass das nicht in einem Bereich geschieht wo Kinder spielen und treffen Sie Vorsichtsmaßnahmen, so dass die Türen nicht gänzlich geschlossen werden kann. Das minimiert das Risiko, dass sich Kinder versehentlich im Innenraum des Gerätes einsperren können.</p>
<p>GUT DURCHLÜFTETER PLATZ Stellen Sie bitte sicher, dass mehr als 10 cm Abstand zwischen der Gefriertruhe und der Wand besteht. Falls dieser Abstand nicht eingehalten wird, kann sich die Kühlleistung vermindern.</p> 	<p>Falls die Aufstellung in einer feuchten Umgebung unumgänglich ist, installieren Sie auch ein E-Schutzschalter. Falls kein E-Schutzschalter installiert ist, können Stromschläge die Folge sein..</p>  
<p> Hängen Sie sich niemals an die Tür oder klettern auf das Gerät. Das Gerät könnte sonst umkippen und schwere Schäden oder Verletzungen verursachen.</p> 	<p>Ziehen Sie den Netzstecker von der Wandsteckdose bevor Sie das Gerät bewegen und stellen Sie sicher, dass das Stromkabel nicht während des Transports beschädigt wird. Ein beschädigtes Stromkabel kann zu einem Stromschlag und/oder Feuer führen.</p>  

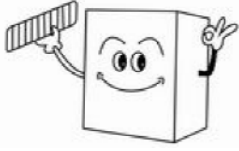

 <p>DO NOT PINCH FINGERS</p> <p>Nehmen Sie den Griff in die Hand, wenn Sie die Türe schließen. Falls Sie die Türe nicht in dieser Form schließen, können Sie sich die Finger einklemmen und verletzen.</p> 	 <p>Do not touch</p> <p>Drücken Sie nicht mit der Hand oder üben Sie keinen starken Druck gegen die Glasoberflächen aus, da das Glas brechen und Ihnen Verletzungen zufügen könnte.</p> 
 <p>Wenn Sie den Netzstecker aus der Wandsteckdose ziehen, halten Sie den Stecker vorne fest. Das Ziehen direkt am Kabel führt zu Drahtbruch und kann dadurch zu Überhitzung und Feuer führen.</p> 	 <p>Stellen Sie sicher, dass das Gerät nicht umkippen oder –fallen kann, wenn es bewegt wird. Ein umfallendes Gerät könnte zu ernsthaften Verletzungen führen.</p> 
 <p>PROHIBITED</p> <p>Werfen Sie keine Gegenstände auf die Regalfächer und legen Sie keine Gegenstände, die zusammen mehr als 30kg wiegen auf jedes Regalfach. Das Regalfach könnte herunterfallen und möglicherweise Verletzungen verursachen.</p> 	 <p>Stellen Sie sicher, dass Sie die Regalfächer sicher und korrekt befestigen sind. Ein unsachgemäß befestigtes Regalfach könnte herunterfallen und Verletzungen verursachen.</p> 

2. BENUTZUNG

2.1 VOR DER BENUTZUNG

- Entfernen Sie die Transportverpackung, Klebebänder, usw. und lassen die Türen für eine Weile offen, um den Innenraum des Gerätes zu lüften.
- Das Gerät wurde vor dem Transport gereinigt. Reinigen Sie jedoch den Innenraum noch einmal nach der Lieferung.
- Stecken Sie bitte den Netzstecker in die Wandsteckdose, Einphasen-CAT-Netzspannung.
- Schalten Sie das Gerät 1 Stunde vorher ein, damit das Gefrierabteil soweit heruntergekühlt ist, damit Sie Produkte in die Gefriertruhe legen könne.

WARTEN SIE 5 MINUTEN ODER MEHR BEVOR SIE NEU STARTEN

- Ein sofortiger Neustart nachdem das Gerät ausgeschaltet worden ist, könnte die Sicherung durchbrennen lassen und den Fehlerschutzschalter aktivieren, könnte den Kompressor überlasten und/oder andere Beschädigungen könnten auftreten.



2.2 TEMPERATUREINSTELLUNG

- Der Thermostat wurde mit Hilfe der Temperatur im Werk eingestellt. Um ihn anzupassen, drehen Sie nach rechts, um die Temperatur in der Vitrine herunterzuregulieren. Um die Temperatur zu erhöhen, drehen Sie nach links. Übermäßiges Kühlen erhöht den Stromverbrauch unnötigerweise.

2.3 AUFFANGWANNE

- Das Abtauen erfolgt automatisch und das Abtauwasser wird in der Auffangwanne gesammelt.
- Das Wasser in der Auffangwanne verdunstet automatisch. Bei hoher Luftfeuchtigkeit kann sich viel Wasser in der Auffangwanne ansammeln, bitte entleeren Sie das Abtauwasser einmal am Tag.

2.4 EFFIZIENTE BENUTZUNG

Folgen Sie bitte den Instruktionen unten, um Energie zu sparen.

- Um zu verhindern, dass kalte Luft entweicht, öffnen und schließen Sie die Türe schnell und lassen die Tür nur so lange wie unbedingt notwendig offen.
- Stellen Sie das Gerät bitte auf einem Platz auf, der gut belüftet ist.

2.5 EINSTELLUNG DER REGALHÖHE

Die Regalhöhe kann angepasst werden. Teilen Sie die Regalfächer entsprechend der Abmessungen/Größe der Gegenstände ein, die Sie in der Gefriertruhe unterbringen wollen.

2.6 PLATZIEREN VON GEGENSTÄNDEN IN DER VITRINE

Diese Vitrine verwendet ein Kaltluft-Zwangszirkulations-System. Falls die Kaltluft-Zirkulation behindert wird, werden die Gegenstände nicht ausreichend gekühlt. Beachten Sie dabei folgende Punkte:

- Stellen Sie sicher, dass keine Gegenstände die Kaltluftzufuhr und Ansaugöffnung behindern.
- Legen Sie die Gegenstände so hin, dass sie nicht aus den Regalen hervorragen. Der Spalt/Abstand zwischen den Regalfächern wird für die Kaltluftzirkulation benötigt.
- Verteilen Sie die Gegenstände gleichmäßig auf alle Regalfächer.
- Stellen Sie bitte keine Ware unten aus. Legen Sie die Waren in die Regale.

3. REINIGUNG



WARNUNG

Um das Risiko eines Stromschlages oder Verletzungen durch das sich drehende Umluftgebläse zu verhindern, trennen Sie das Gerät vor der Reinigung vom Stromnetz.

3.1 AUSSENSEITE UND KÜHLFACH

Wischen Sie es mit einem weichen, trockenen Tuch ab. Falls es stark verunreinigt, reinigen Sie mit einem mit Reinigungsmittel befeuchteten Tuch. Danach wischen Sie mit einem feuchten Tuch darüber.



WARNUNG

Spritzen Sie kein Wasser direkt auf den Kühler oder waschen ihn mit Wasser. Das kann zu einem Kurzschluss oder Stromschlag führen..

- Reinigen Sie den Kühler regelmäßig, um ihn immer sauber zu halten.
- Verwenden Sie niemals Poliermittel, Seifenpulver, Benzin, Öl oder heisses Wasser, da diese die Lackierung und Plastikkomponenten beschädigen.





3.2 KONTROLLEN

Um die Sicherheit zu gewährleisten, führen Sie folgende Überprüfungen nach der Reinigung durch.

- Ist der Stecker fest in die Steckdose eingesteckt? Vergewissern Sie sich, dass der Stecker nicht ungewöhnlich heiss ist.
- Kontrollieren Sie das Stromkabel auf Risse und Beschädigungen. Sollten Sie die geringste Unregelmässigkeit entdecken, kontaktieren Sie Ihren Händler, von dem Sie das Gerät erworben haben oder unser Kundenservice.

4. FEHLERBEHEBUNG

Falls das Gerät Betriebsstörungen aufweist, überprüfen Sie das Folgende, bevor Sie den autorisierten Kundendienst anrufen.

Probleme	Mögliche Ursachen	Mögliche Lösungen
Überhaupt keine Kühlung	Fehlerhafter elektrischer Kontakt	Elektrische Verbindung überprüfen
	Wenig elektrische Leistung	Überprüfen Sie den Netzanschluss und die Steckdose.
	Thermostat steht auf Minimum	Stellen Sie die Einstellung des Thermostaten auf eine höhere Zahl ein.
Die gewünschte Temperatur wird nicht erreicht	Gerät ist direktem Sonnenlicht ausgesetzt.	Verlegen Sie das Gerät in einen schattigen Bereich.
	Thermostat ist nicht richtig eingestellt	Stellen Sie die Einstellung des Thermostaten auf eine höhere Zahl ein.
	Tür(en) nicht richtig geschlossen	Überprüfen Sie die Ausrichtung des Geräts und die Türdichtung(en)
	Produkte schlecht verteilt oder überschüssige Produktbelastung	Verteilen Sie die Produkte gemäß der Anleitung zur Inbetriebnahme
	Verstopfter Kondensator	Reinigen Sie den Kondensator
	Blockierte Kühler	Reinigen Sie die Kühler und entfernen Sie Schmutzteile
	Bei Modellen mit elektronischem Temperaturregler wird E0 oder E1 angezeigt.	Ziehen Sie den Netzstecker aus der Steckdose. Wenn der Fehler weiterhin besteht, wenden Sie sich an einen autorisierten Servicetechniker.
Starker Lärm	Gerät ist nicht korrekt ausbalanciert	Balancieren Sie das Gerät, um sicherzustellen, dass alle Füße in festem Kontakt mit dem Boden sind.
	Etwas ist in Kontakt mit dem Gerät, z.B. Boxen, Mops, Pinsel, etc.	Halten Sie die Gegenstände vom Gerät fern.
Wasser am Boden	Der Ablaufschlauch befindet sich außerhalb der Ablaufschale.	Schlauch in der Ablaufschale finden.



5. WARNUNG

- **WARNUNG:** Alle Lüftungsschlitze frei von Blockierungen halten.
- **WARNUNG:** Keine mechanischen Geräte oder andere Sachen, als vom Hersteller empfohlen, benutzen, um den Auftauprozess zu beschleunigen.
- **WARNUNG:** Nicht den Kühlungskreislauf beschädigen.
- **WARNUNG:** Nicht die elektrischen Vorrichtungen in der Nahrungslagerung benutzen, außer es ist die vom Hersteller vorgeschlagene Art.
- Dieses Gerät kann von Kindern ab 8 Jahren und von Personen mit eingeschränkten körperlichen oder mentalen Fähigkeiten oder wenig Erfahrung und Wissen bedient werden, wenn sie überwacht werden oder Anweisungen bezüglich einer sicheren Bedienung erhalten haben und die Gefahren verstehen.
- Kinder sollten nicht mit dem Gerät spielen.
- Reinigung und andere Wartungsarbeiten sollten nicht von unbeaufsichtigten Kindern ausgeführt werden. Wenn das Stromkabel beschädigt ist, muss es mit einem speziellen Kabel oder einer Vorrichtung ersetzt werden, das/die beim Händler oder Vertragspartner verfügbar ist.

Die folgenden Warnungen werden nur für das Produkt mit Kältemittel R290 verwendet

- **WARNUNG:** Die Ausrüstung darf nur normal transportiert und platziert werden. Während des Transports, muss man sicherstellen, dass die Wärme von der Sonneneinstrahlung auf die Ausrüstung nicht mehr als 60 °C beträgt, um die Kälteanlage zu schützen.
- **WARNUNG:** Die Ausrüstung sollte an einem gut belüfteten Ort installiert werden, um eine größere Wärmestrahlung zu vermeiden. (Vor der Heizung oder Heizungsanlage verboten)
- **WARNUNG:** Für jede Art von Wartung und Pflege muss die Stromversorgung zuerst gestoppt und von professionellem Personal durchgeführt werden.
- **WARNUNG:** R290 Entladung darf nur in gut belüftetem Raum oder im Freien betrieben werden, offene Flamme ist verboten.
- **WARNUNG:** LED-Licht darf nicht selbst ersetzt werden, sondern durch professionelles Wartungs-personal.
- **WARNUNG:** Lagern Sie keine explosiven Stoffe wie Aerosoldosen mit einem brennbaren Treibmittel in diesem Gerät.



6. KOMBI-SCHRÄNKE STAPELANLEITUNG

1. Platzieren Sie den Inselfschrank (Unterschrank) in einer stabilen Position.
2. Heben Sie den Oberschrank an und platzieren Sie ihn über der Plattform des Unterschranks. Passen Sie die Position an. Der Oberschrank ist schwer. Achten Sie bei der Installation auf die Sicherheit.

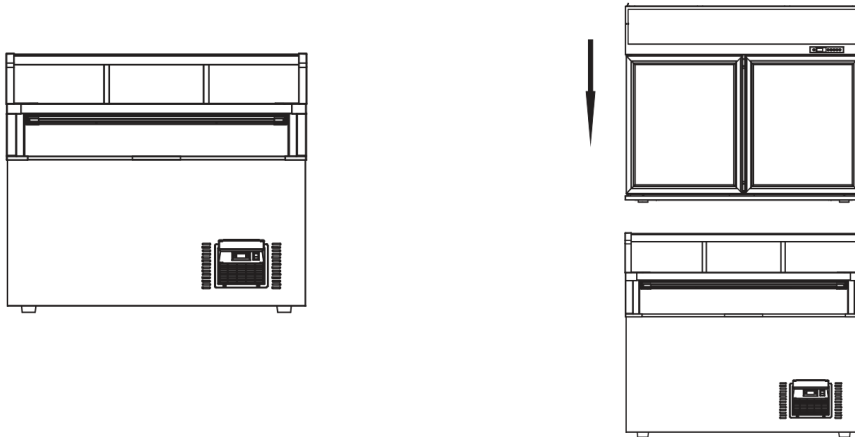

3. Nachdem Sie die Lochpositionen am Unterschrank und am Oberschrank wie abgebildet ausgerichtet haben, schrauben Sie den verstellbaren Fuß (M8x50) an die angegebene Lochposition und befestigen Sie den Oberschrank stabil auf der Plattform. Der Vorgang erfordert einen Hilfsoberschrank.

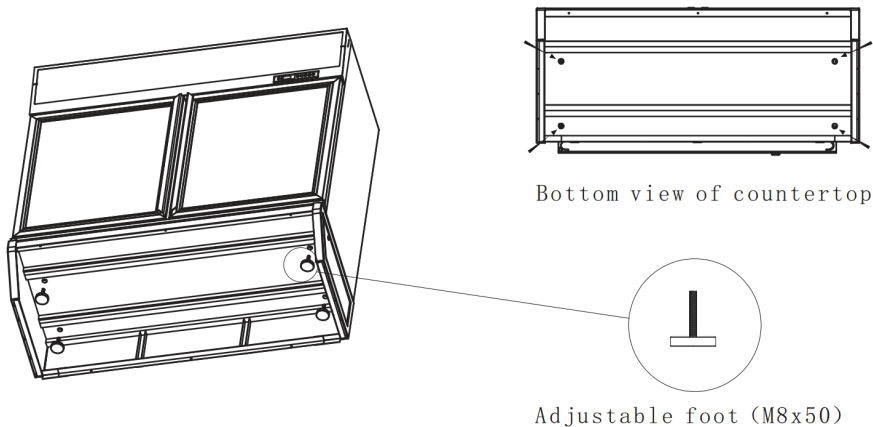

4. Der korrekte Stapelzustand ist: Wie abgebildet müssen die Rückseiten des Oberschranks und des Unterschranks ausgerichtet sein und die beiden Seiten müssen ausgerichtet sein.

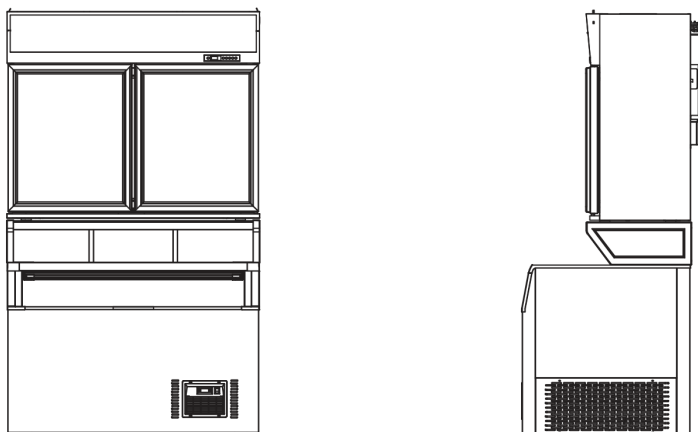





Veillez lire attentivement ces instructions avant d'utiliser les unités.

1. CONSIGNES DE SÉCURITÉ

- Pour assurer une utilisation correcte, étudiez complètement ces CONSIGNES DE SÉCURITÉ avant d'utiliser l'unité.
- Le but des consignes de sécurité de ce manuel est d'assurer une utilisation sûre et correcte de l'unité pour minimiser les risques pouvant vous causer de graves dommages et blessures à vous ou à d'autres personnes. Les consignes de sécurité sont divisées en WARNINGS et AVERTISSEMENT. Les cas où une manipulation incorrecte de l'unité pourrait conduire à la mort ou à des blessures graves, sont listés sous le titre "WARNING". Cependant, les cas énumérés sous la rubrique "AVERTISSEMENT" pourrait également conduire à de sérieux résultats. Pour assurer la sécurité, respecter strictement les deux types de consignes de sécurité.

 **WARNING** Une mauvaise manipulation de l'appareil pourrait entraîner la mort ou des blessures graves.

 **CAUTION** Une mauvaise manipulation de l'unité pourrait entraîner des résultats sérieux en fonction des circonstances.

- Le texte déclenché par l'exclamation contient des informations qui doivent être strictement respectées.
- Après avoir lu le manuel d'instruction, rangez-le dans un endroit facilement accessible où les utilisateurs de ce produit peuvent facilement le trouver.

1.1 PRECAUTIONS POUR L'INSTALLATION

WARNING



L'installation doit être effectuée uniquement par le REVENDEUR ou un expert qualifié. Tenter d'installer l'appareil vous-même pourrait entraîner des fuites d'eau, des fuites de réfrigérant, des chocs électriques ou des incendies.

1.2 PRECAUTIONS POUR L'UTILISATION

WARNING



DONT TAMPER

Toutes les réparations, démontages et modifications ne doivent être effectuées que par des techniciens qualifiés. Si vous tentez d'effectuer ces opérations, vous risquez de provoquer un incendie, un dysfonctionnement et des blessures.

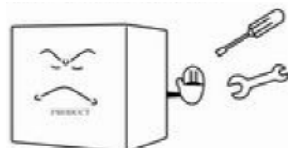





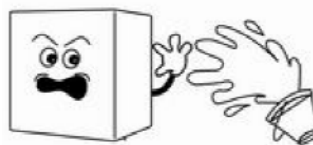



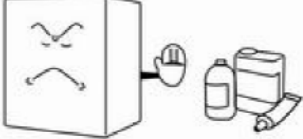



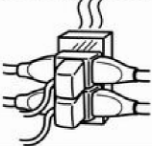

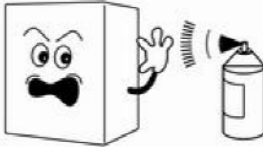
ELECTRICAL SHOCK HAZARDS

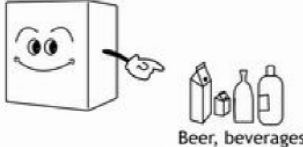

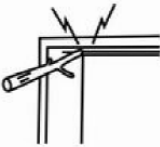







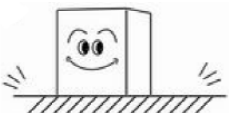



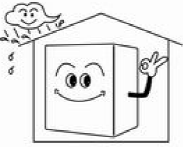

Ne jamais éclabousser de l'eau directement sur le produit ou le laver avec de l'eau comme un court-circuit et des fuites électriques pourraient en résulter.

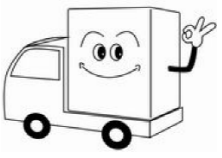

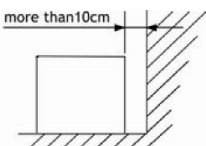

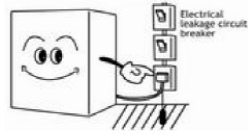

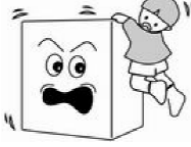

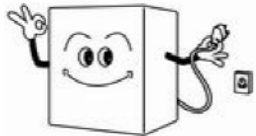



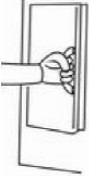

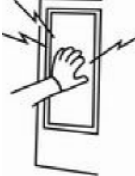
 <p>Ne posez jamais de substances inflammables et volatiles dans l'unité car une explosion et un feu pourraient en résulter.</p> 	 <p>Ne pas endommager, modifier, courber excessivement, déformer, tordre ou intégrer le cordon d'alimentation. De plus, placer des objets lourds sur le cordon d'alimentation ou le serrer dans un endroit serré pourrait l'endommager, ce qui pourrait entraîner un choc électrique ou un incendie.</p> 
 <p>Utilisez une prise murale dédiée. N'utilisez pas de rallonges ou de prises de courant car cela pourrait entraîner un choc électrique, une surchauffe et un incendie.</p> 	 <p>N'utilisez jamais de pulvérisateurs inflammables ou laissez des substances inflammables à proximité de l'appareil. Les étincelles des interrupteurs électriques peuvent provoquer une explosion et un incendie.</p> 
 <p>Le refroidisseur est destiné au stockage et à l'affichage de la bière et des boissons à vendre. Ne pas utiliser à d'autres fins, car cela pourrait nuire aux objets placés dans l'unité.</p>  <p>Beer, beverages</p>	 <p>Ne jamais essayer d'insérer des doigts, des bâtons, etc. dans la sortie d'aspiration d'air froid. Un ventilateur de rotation tourne à haute vitesse à l'intérieur de l'extérieur. Une blessure, un choc électrique et un mauvais fonctionnement pourraient en résulter.</p> 
 <p>Pour une utilisation en intérieur uniquement. L'utilisation de l'appareil dans un endroit exposé à la pluie pourrait entraîner une fuite électrique et un choc électrique.</p> 	 <p>Ne placez jamais d'objets lourds ou d'objets contenant de l'eau sur le dessus de l'appareil. Les objets pourraient tomber et causer des blessures et de l'eau renversée pourrait détériorer l'isolation des composants électriques et entraîner des fuites électriques.</p> 

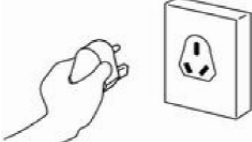

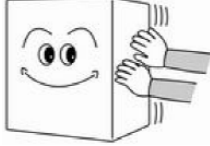
<p> Installez l'appareil dans un endroit où le sol est solide pour supporter la charge de l'unité. Si le sol n'est pas assez robuste ou si l'installation est incorrecte, l'appareil pourrait basculer et tomber des étagères et des produits pourraient causer des blessures.</p> 	<p> Si vous trouvez des fuites de gaz, ne touchez pas le congélateur et fermez le gaz et ouvrez la porte pour la ventilation. Les fuites de gaz provoquent une explosion, un incendie et des blessures dues à l'incendie.</p> 
<p> Rangez l'appareil dans un endroit où il n'est pas exposé à la pluie. L'utilisation d'une unité qui a été exposée à la pluie pourrait entraîner des fuites électriques et des chocs électriques.</p> 	<p> Loin des sources d'air chaud. Les performances de refroidissement sont réduites si l'unité est placée à proximité de sources de chaleur telles que des plaques chauffantes et des poêles et si elle est exposée à la lumière directe du soleil.</p> 
<p> Laisser le démontage et l'élimination de l'unité à des experts qualifiés.</p> 	<p> Si l'unité a besoin d'un stockage temporaire, assurez-vous de ne pas stocker l'appareil dans un endroit où les enfants jouent et prenez des précautions pour que la porte ne puisse pas être complètement fermée. Cela minimise le risque qu'un enfant soit piégé à l'intérieur du compartiment.</p>
<p>WELL VENTILATED PLACE Faites plus de 10 cm d'espace entre le coffre du congélateur et le mur. Si l'espace n'est pas disponible, la capacité de refroidissement peut diminuer.</p> 	<p> Si l'installation dans un endroit humide est inévitable, installez également un disjoncteur de fuite électrique. Si aucun disjoncteur de fuite électrique n'est installé, un choc électrique pourrait en résulter.</p> 
<p> Ne jamais se tenir à la porte ou monter sur l'appareil. L'appareil pourrait basculer ou tomber et causer des dommages matériels ou des blessures.</p> 	<p> Débranchez le cordon d'alimentation de la paroi avant et avant de déplacer l'appareil et assurez-vous que le cordon d'alimentation ne soit pas endommagé pendant le chargement. Un cordon d'alimentation endommagé pourrait entraîner un choc électrique et/ou un incendie.</p> 

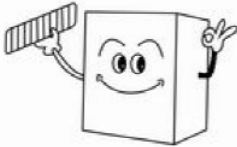

 <p>DO NOT PINCH FINGERS</p> <p>Saisissez la poignée lorsque vous fermez la porte. Le maintien à d'autres positions pourrait entraîner le pincement des doigts et des blessures.</p> 	 <p>Do not touch</p> <p>Ne pas pousser la main contre ou appliquer une force excessive sur les surfaces de verre car le verre peut se casser et causer des blessures.</p> 
 <p>Lorsque vous débranchez le cordon d'alimentation de la prise murale, maintenez la prise du corps principal près de la prise. Le fait de tirer le cordon pourrait provoquer une rupture du fil, entraînant éventuellement une surchauffe et un incendie.</p> 	 <p>Assurez-vous que l'appareil ne bascule pas vers l'avant ou ne tombe pas quand il est déplacé. Une chute de l'unité pourrait causer des blessures graves.</p> 
 <p>PROHIBITED</p> <p>Ne lancez pas d'objets sur les étagères et ne placez pas d'articles pesant plus de 30 kg sur chaque étagère. L'étagère pourrait tomber.</p> 	 <p>Assurez-vous d'attacher et de sécuriser les étagères correctement. Une étagère mal attachée pourrait tomber et causer des blessures.</p> 

2. COMMENT L'UTILISER

2.1 AVANT UTILISATION

- Retirez l'emballage, le ruban adhésif, etc., et laissez les portes de ventilation ouvertes pendant un certain temps.
- L'appareil est nettoyé avant l'expédition. Cependant, nettoyez l'intérieur du compartiment une fois après la livraison.
- Insérez le cordon d'alimentation dans la prise de courant, phase unique à tension de "chat".
- Laissez l'appareil fonctionner pendant environ 1 heure pour refroidir le compartiment avant de placer les objets dans le refroidisseur.

ATTENDRE 5 MINUTES OU PLUS AVANT DE REDEMARRER

- Le fait de redémarrer l'appareil immédiatement après avoir été éteint peut provoquer une explosion des fusibles et activer le disjoncteur, le compresseur peut être surchargé et/ou d'autres dommages peuvent survenir.



2.2 REGLAGE DE LA TEMPERATURE

- Le thermostat a été ajusté à l'aide de la température à l'usine. Pour l'ajuster, tournez à droite pour provoquer une température dans la vitrine. Pour augmenter la température, tournez-la à gauche. Une réfrigération excessive augmentera inutilement la consommation d'électricité.

B2.3 BAC DE VIDANGE

- Le dégivrage s'effectue automatiquement et l'eau de vidange est collectée dans le bac de vidange.
- L'eau dans le bac de vidange est évaporée automatiquement. Dans l'humidité, une grande quantité d'eau se trouvera dans le bac de vidange, veuillez jeter l'eau de vidange une fois par jour.

2.4 UTILIZATION EFFICACE

Veuillez suivre les instructions ci-dessous, vous pourriez économiser de l'énergie.

- Pour éviter que l'air froid ne s'échappe, ouvrez et fermez la porte rapidement et gardez la porte ouverte le moins longtemps possible.
- Installez l'unité dans un endroit bien ventilé.

2.5 REGLAGE DE LA HAUTEUR DE L'ETAGERE

La hauteur de l'étagère peut être ajustée. Disposez les étagères en fonction des dimensions des articles à placer dans le refroidisseur.

2.6 PLACER DES ARTICLES DANS LA VITRINE

Cette vitrine utilise une circulation forcée du système d'air froid. Si la circulation de l'air froid est obstruée, les articles ne seront pas suffisamment réfrigérés. Faites attention aux points suivants:

- Ne laissez pas les objets obstruer l'entrée d'air froid et la sortie d'aspiration.
- Placez les objets afin qu'ils ne dépassent pas les étagères. L'espace entre les étagères et la porte est utilisé pour la circulation de l'air froid.
- Placez les articles uniformément sur toutes les étagères.
- Veuillez ne pas afficher les marchandises en bas. Placez les marchandises sur l'étagère.

3. NETTOYAGE



WARNING

Pour éviter tout risque de choc électrique ou blessure en faisant tourner le ventilateur de circulation, débranchez toujours le cordon d'alimentation de la prise murale avant de le nettoyer.

3.1 COMPARTIMENT EXTÉRIEUR ET RÉFRIGÉRANT

Essuyez avec un chiffon doux et sec. S'il est très souillé, essuyez avec un chiffon humidifié avec un détergent. Ensuite, essuyez-le avec un chiffon qui a été trempé dans de l'eau.



WARNING

N'éclaboussez pas d'eau directement sur le refroidisseur et ne le lavez pas avec de l'eau. Des courts-circuits et des chocs électriques pourraient.

- Nettoyez régulièrement le refroidisseur pour conserver tout ce qui vous convient.
- N'utilisez jamais de poudre de polissage, de savon en poudre, de benzine, d'huile ou d'eau chaude car.

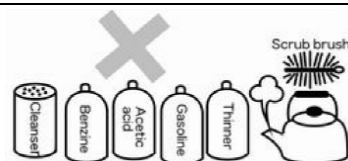



3.2 VERIFICATIONS

Pour assurer la sécurité, effectuez les vérifications suivantes après le nettoyage.

- Le cordon d'alimentation est-il fermement inséré dans une prise murale dédiée?
Confirmez que la prise n'est pas exceptionnellement chaude.
- Vérifiez le cordon d'alimentation pour voir s'il a des fissures et des dommages.
Si la moindre irrégularité est observée, contactez le revendeur auprès duquel vous avez acheté cette unité ou le service clientèle.

4. DÉPANNAGE

Si l'appareil présente des problèmes de fonctionnement, effectuez les vérifications suivantes avant d'appeler un agent de réparation agréé.

Problèmes	Causes possibles	Solutions possibles
Il n'y a pas de réfrigération	Mauvais contact électrique.	Vérifiez les branchements électriques.
	Mauvaise alimentation électrique.	Vérifiez le branchement électrique et la prise électrique.
	Le bouton du thermostat est réglé au minimum.	Réglez le bouton du thermostat sur un chiffre plus élevé.
N'atteint pas la température souhaitée	L'appareil est exposé à la lumière directe du soleil.	Repositionnez l'appareil dans un endroit ombragé.
	Le bouton du thermostat n'a pas été correctement réglé.	Réglez le bouton du thermostat sur un chiffre plus élevé.
	Les portes ne sont pas correctement fermées.	Vérifiez que l'appareil est horizontal et inspectez le joint de porte.
	Produits mal distribués ou excès de charge du produit	Redistribuer la charge du produit selon les instructions de démarrage.
	Le condensateur est encrassé.	Nettoyez le condensateur.
	Grilles bloquées	Nettoyer les grilles des débris collectés.
	Pour les modèles avec contrôleur de température électronique, indique E0 ou E1.	Débrancher l'appareil de la prise de courant. Si l'erreur persiste, contactez un technicien de service agréé.
Bruit excessif	L'appareil n'est pas horizontal.	Mettez l'appareil à l'horizontale en veillant à ce que ses pieds soient solidement en contact avec le sol.
	Quelque chose est en contact avec l'appareil, par exemple des boîtes, des serpillères, des brosses, etc.	Veillez à ce qu'il n'y ait aucun objet en contact avec l'appareil.
L'eau sur le sol	Le tuyau de vidange est à l'extérieur du bac de vidange.	Amener le tuyau dans le bac de vidange.



5. ATTENTION

- MISE EN GARDE: Maintenir dégagées les ouvertures de ventilation dans l'enceinte de l'appareil ou dans la structure d'encastrement.
- MISE EN GARDE: Ne pas utiliser de dispositifs mécaniques ou autres moyens pour accélérer le processus de dégivrage autres que ceux recommandés par le fabricant.
- MISE EN GARDE: Ne pas endommager le circuit de réfrigération.
- MISE EN GARDE: Ne pas utiliser d'appareils électriques à l'intérieur du compartiment de stockage des denrées, à moins qu'ils ne soient du type recommandé par le fabricant.
- Cet appareil peut être utilisé par des enfants âgés d'au moins 8 ans et par des personnes ayant des capacités physiques, sensorielles ou mentales réduites ou dénuées d'expérience ou de connaissance, s'ils (si elles) sont correctement surveillé(e)s ou si des instructions relatives à l'utilisation de l'appareil en toute sécurité leur ont été données et si les risques encourus ont été appréhendés.
- Les enfants ne doivent pas jouer avec l'appareil.
- Le nettoyage et l'entretien par l'utilisateur ne doivent pas être effectués par des enfants sans surveillance.
- Si le câble d'alimentation est endommagé, il doit être remplacé par le fabricant, son service après-vente ou des personnes de qualification similaire afin d'éviter un danger.

Les avertissements suivants sont utilisés uniquement pour le produit avec du réfrigérant R290

- AVERTISSEMENT : l'équipement est autorisé à transporter et à placer de manière normale, pendant le transport, nous devons assurer que la chaleur provenant du rayonnement solaire au matériel ne dépasse pas 60°, afin de protéger l'unité de réfrigération.
- AVERTISSEMENT : l'équipement doit être installé dans un endroit bien ventilé, évitez les rayonnements thermiques plus importants (interdire devant un chauffage ou un appareil de chauffage)
- AVERTISSEMENT : pour tout type d'entretien et de maintenance, vous devez d'abord arrêter l'alimentation et un personnel professionnel est nécessaire.
- AVERTISSEMENT : la décharge R290 est autorisée à fonctionner dans une pièce bien ventilée ou extérieure, la flamme nue est interdite.
- AVERTISSEMENT : la lumière LED n'est pas autorisée à se remplacer par soi-même, mais par un personnel de maintenance professionnel.
- AVERTISSEMENT : ne pas stocker des substances explosives telles que des aérosols avec un propulseur inflammable dans cet appareil.



6. INSTRUCTIONS D'EMPILAGE DES ARMOIRES COMBI

1. Placez l'armoire de l'îlot (armoire du bas) dans une position stable.
2. Soulevez l'armoire supérieure et placez-la au-dessus de la plate-forme de l'armoire inférieure, ajustez la position. L'armoire supérieure est lourde, veuillez faire attention à la sécurité lors de l'installation.

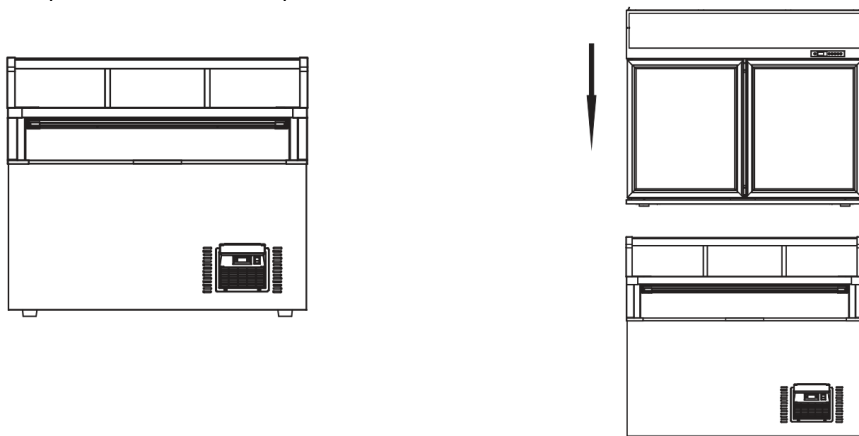

3. Après avoir aligné l'emplacement du trou sur l'armoire inférieure et l'armoire supérieure comme le montrent les images, vissez le pied réglable (M8x50) à la position du trou indiquée, fixez fermement l'armoire supérieure sur la plate-forme. L'opération demande une armoire supérieure auxiliaire.

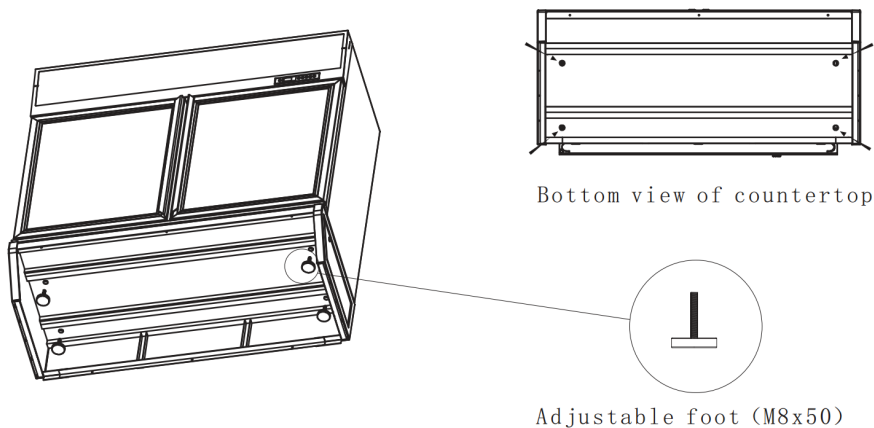

4. L'état d'empilage correct est le suivant : comme le montre, l'arrière de l'armoire supérieure et de l'armoire inférieure doivent être alignés et les deux côtés doivent être alignés.

